



# 6 iE<sup>TM</sup>

Najinteligentnejší a najefektívnejší spôsob ovládania najpredávanejšieho podlahového vykurovania na svete

## Obsah balenia

---

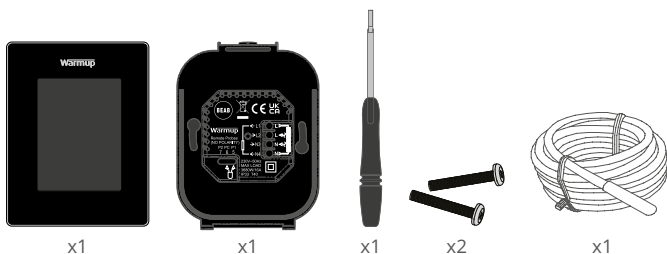

## Obsah

---

Bezpečnostné informácie .....	3
Krok 1 - Inštalácia.....	3
Krok 2 - Pripojenie káblov .....	4
Pripojenie káblov - Zataži vyššej ako 16 A.....	5
Krok 3 - Montáž termostatu .....	6
Krok 4 - Počiatočné nastavenia .....	6
Krok 5 - Pridanie lokácie a miestnosti .....	6
Vitajte v 6iE.....	7
Začíname.....	7
Ako viete rýchlo zmeniť teplotu .....	7
Ako viete rýchlo zmeniť režim .....	7
Vykurovanie .....	8
Ako nastaviť program .....	8
Znížená (úsporná) teplota.....	8
Ako nastaviť manuálny režim .....	9
Ako sa nastaviť dovolenkový režim.....	10
Ako vypnúť kúrenie.....	10
Energetický monitor .....	11
SmartGeo .....	11
Nastavenia .....	12
Pokročilé nastavenia.....	13
Riešenie problémov .....	14
Riešenie problémov s WiFi.....	15
Technické špecifikácie .....	16
Záruka .....	17
Príloha 1.0 - Prípady použitia termostatu .....	18

## Bezpečnostné informácie

- ❑ 6iE musí inštalovať kvalifikovaný elektrikár. Vyžaduje trvalé napájanie 230 V AC z obvodu chráneného s 30mA prúdovým chráničom (RCD alebo RCBO) v súlade s platnými elektrotechnickými predpismi.
- ❑ Počas procesu inštalácie odpojte 6iE od elektrickej siete. Dbajte na to, aby boli vodiče úplne zasunuté a zaistené vo svorkách. Nezapojené vodiče by sa mali orezať, pretože by mohli spôsobiť skrat.
- ❑ Zariadenie 6iE nainštalujte na mieste s dobrou ventiláciou. Nemal by sa nachádzať vedľa okna/dverí, na priamom slnečnom svetle ani nad iným zariadením produkujúcim teplo (napr. radiátorom alebo televízorom).
- ❑ Uistite sa, že vzdialenosť od smerovača k 6iE nie je príliš veľká. Zabezpečíte tým, že po inštalácii nebudú problémy s dosahom bezdrôtového pripojenia.
- ❑ Pri kúpeľňových inštaláciách musí byť 6iE namontovaný mimo zón 0, 1 a 2. Ak to nie je možné, musí byť nainštalovaný mimo miestnosti. V takomto prípade ovládanie zabezpečí iba pomocou externého snímača(ov).
- ❑ 6iE a jeho obal nie sú hračky; nedovoľte deťom, aby sa s nimi hrali. Malé súčasti a obal predstavujú nebezpečenstvo prehltnutia alebo zadusenia.
- ❑ 6iE je vhodný iba na použitie v interiéroch. Nesmie byť vystavený vlhkosti, vibráciám, mechanickému zaťaženiu alebo teplotám mimo svojich menovitých hodnôt.
- ❑ Z bezpečnostných a licenčných dôvodov (CE / UKCA) nie sú povolené neoprávnené zmeny a / alebo úpravy 6iE.

## Krok 1 - Inštalácia

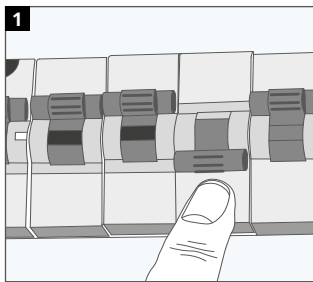

Odpojte 6iE a napájanie z elektrickej siete.

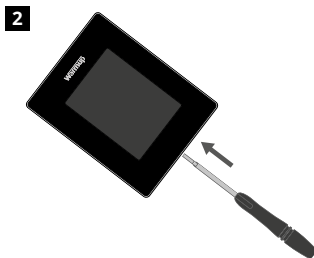

Odpnite displej od napájacej základne.

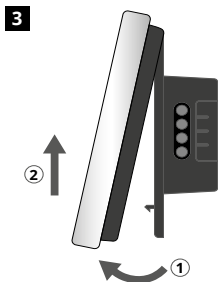

Uvoľnite displej, podľa znázornenia.

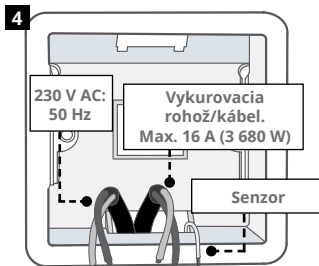

Na preferované miesto termostatu nainštalujte 50mm hlbokú nástennú elektrickú spojovaciu krabicu. Pretiahnite vodiče (vykurovací kábel, napájací zdroj a podlahový snímač) do krabice a dokončite zapojenie svoriek.

## Krok 2 - Pripojenie káblov

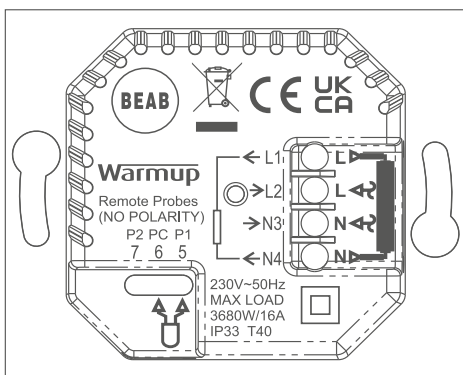

**VAROVANIE!** Termostat 6iE musí inštalovať kvalifikovaný elektrikár v súlade s aktuálnym vydaním elektroinšalačných predpisov. Zapojte zariadenie 6iE podľa vyššie uvedenej schémy a informácií o zapojení uvedených nižšie.

**POZNÁMKA:** Pri záťaži nad 10 A priemer vodičov musí byť aspoň 2,5 mm<sup>2</sup>

### ELEKTRICKÉ PODLAHOVÉ KÚRENIE

- L1 a N4** Vykurovací kábel / rohož. Fáza a neutrál max. 16A (3680 W)
- L2 a N3** Napájanie Fáza a Neutrál
- 5 a 6** Podlahový senzor (bez polarity)\*

### TEPLOVODNÉ PODLAHOVÉ KÚRENIE

- L1** Prepínanie fázy na Zapojovací panel
- L2 a N3** Napájanie Fáza a Neutrál
- N4** Nepoužité
- 5 a 6** Podlahový senzor (bez polarity)\*

• Pripojenie podlahového snímača;

- 5 a 6** Naprogramovaná teplota podlahy s limitom vzduchu
- 6 a 7** Naprogramovaná teplota vzduchu s podlahovým limitom

*Alternatívne prípady použitia termostatu sú uvedené v prílohe 1.0*

**POZNÁMKA:** Poznámka: Funkciu sondy 1, sondy 2 z ovládacieho / limitného senzora je možné zameniť v rozšírenom nastavení; Sensory a aplikácie.

### ÚSTREDNÉ KÚRENIE

- L1** Fáza prepnutá na zónový ventil alebo kotol
- L2 a N3** Napájanie Fáza a Neutrál
- N4** Nepoužité
- 5 a 6** Nepoužité

Pre systémy ovládané s nízkym napätím alebo bezpotenciálovým kontaktom je potrebné použiť stýkač. Priame pripojenie 6iE na kotly ovládané s nízkonapätovým alebo bezpotenciálovým kontaktom, môže spôsobiť poškodenie okruhu kotla.

## Krok 2 - Pripojenie káblov - Zariadení vyššej ako 16 A

Warmup termostaty sú dimenzované na maximálne 16 A (3680 W). Na spínanie záťaží nad 16 A je potrebné použiť stykač. Pozrite si schému zapojenia nižšie.

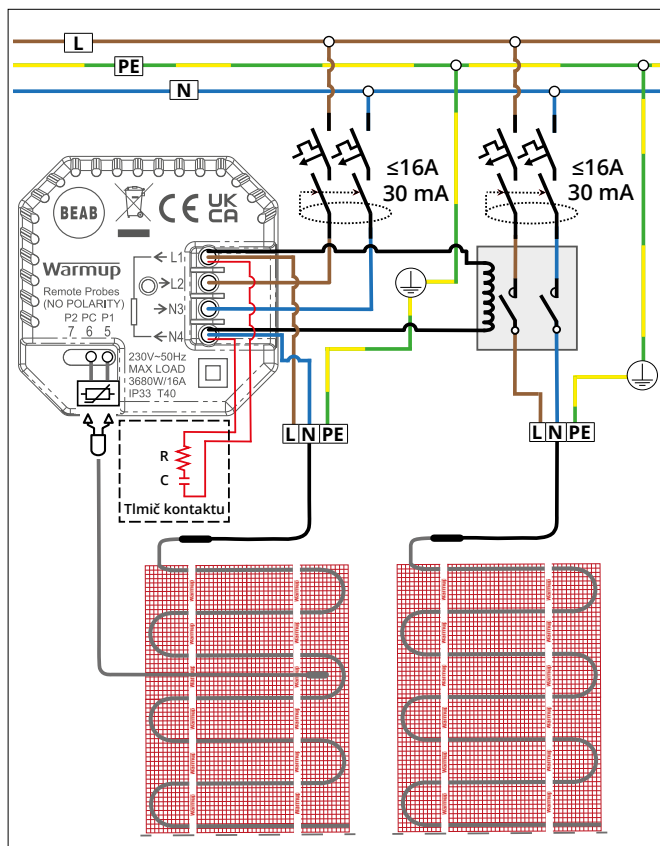

**i** Schéma zapojenia slúži len na ilustračné účely. Informácie o správnom zapojení nájdete v predpisoch pre jednotlivé krajiny.

## Krok 3 - Montáž termostatu



Vložte fixovacie skrutky cez montážne otvory na základni a zatahnite ich.

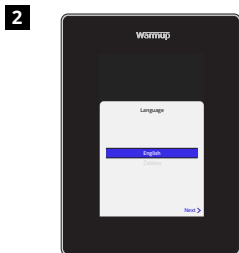

Opätovne nasadte displej, kým sa neozve "cvaknutie". Obnovte napájanie obvodu a zapnite termostat. Podľa pokynov na obrazovke nastavte systém. Po nastavení sa zobrazí QR kód.

## Krok 4 - Počiatočné nastavenie



Stiahnite si aplikáciu MyHeating.



Otvorte aplikáciu My Heating a naskenujte QR kód na obrazovke 6iE, potom dokončíte nastavenie podľa pokynov v aplikácii.

## Krok 5 - Pridanie lokácie a miestnosti

Pri nastavovaní zariadenia 6iE sa používa aplikácia MyHeating. Najprv sa musí nastaviť umiestnenie domu a potom miestnosť, v ktorej sa nachádza nový 6iE.



**Poloha** musí byť nastavená ešte pred konfiguráciou miestnosti a registráciou zariadenia 6iE. Vytvorenie polohy je užívateľsky prívetivé a jednoduché. Odporúča sa mať pripravenú elektrickú tarifu a cenu energie, pretože tieto údaje sa budú vyžadovať pre nastavenie funkcie monitorovania energie.



**Nastavenie miestnosti** Keď je už poloha nastavená, ďalším krokom je registrácia miestnosti, v ktorej sa nachádza 6iE. Toto je vykurovacia zóna, ktorú bude termostat riadiť. Uistite sa, že je zadaný správny typ systému a výkon pripojeného vykurovacieho systému.

**POZNÁMKA:** Ak bolo nainštalované externé relátko alebo stykač, nastavte typ systému ako "elektrické + relé".



## Začíname

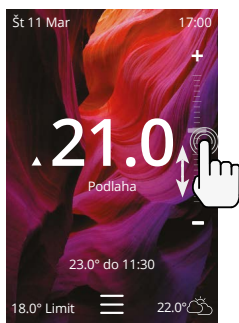

### Ako viete rýchlo zmeniť teplotu

Použite posúvač alebo stlačte ikony +/- pre zmenu cieľovej teploty.

Ak zariadenie je v programovom režime, nastavenie sa zmení iba dočasne do nasledujúceho vykurovacieho obdobia.

Ak je zariadenie v manuálnom režime, nastaví sa ako pevná cieľová teplota.

Akonáhle je cieľová teplota nastavená nad aktuálnu hodnotu teploty podlahy / vzduchu, objaví sa indikátor kúrenia.

### Ako viete rýchlo zmeniť režim

Výber režimu umožňuje zmenu vykurovacích režimov z programového, manuálneho alebo dovolenkového režimu. Je možné tiež zapnúť protimrazovú ochranu alebo jednoducho vypnúť kúrenie. Ochrana proti mrazu zabezpečí, že teplota podlahy / vzduchu neklesne pod 7,0 °.

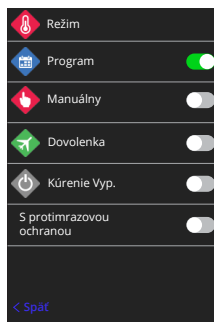
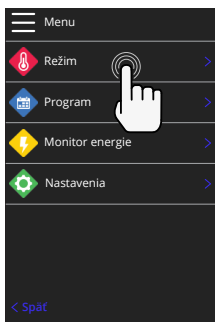
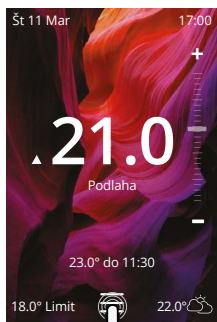

## Ako nastaviť program

Nastavenie programu znamená, nastavenie komfortnej teploty v požadovaných časoch a intervaloch počas dňa. Dni možno naprogramovať jednotlivito, všetky dni rovnako alebo pracovné dni ako blok a víkendy ako blok.

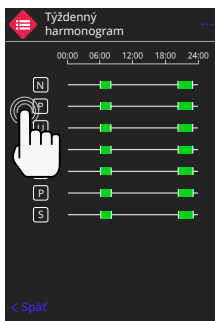
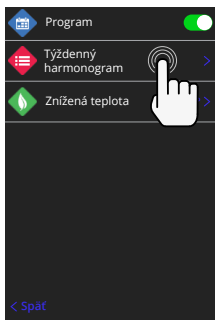
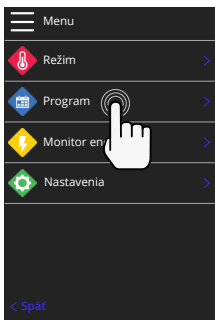
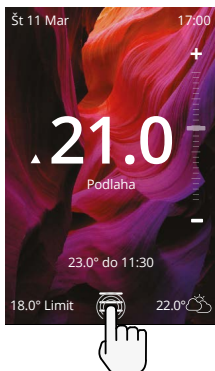

K výberu ďalších dní stlačte dni v týždni a štvorčky sa zvýraznia bielou farbou, ako je znázornené aj na obrázku, a môže sa nastaviť program vykurovania. Stlačením tlačidla akceptovať uložíte program vykurovania

**POZNÁMKA:** K výberu prednastavených programov vykurovania pre rôzne typy miestností stlačte tri body "... " na stránke týždenného programovania.

## Znížená (úsporná) / Spánok teplota

Znížená teplota je nižšia energeticky efektívna teplota používaná mimo vykurovacích períod .

Teplota spánku platí medzi posledným naplánovaným komfortným obdobím a začiatkom prvého naplánovaného komfortného obdobia nasledujúceho dňa.

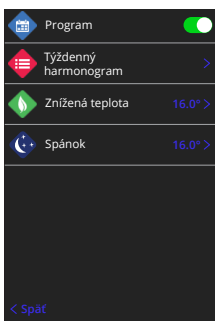



### Ako nastaviť manuálny režim

Nastavenie do manuálneho režimu znamená, že je možné nastaviť pevnú cieľovú teplotu, ktorú má termostat dosiahnuť. Termostat bude túto teplotu udržiavať, kým nebude zvolený iný prevádzkový režim alebo teplota.

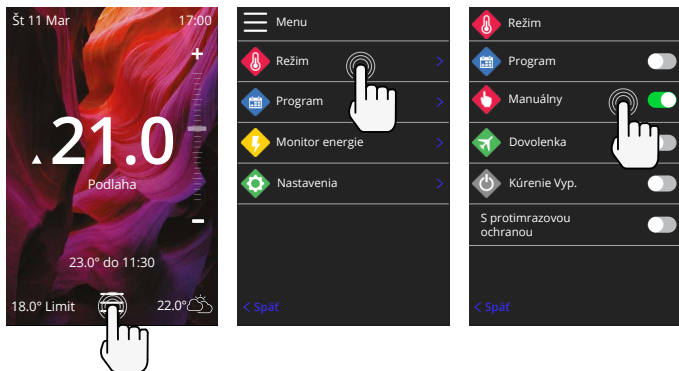

## Ako sa nastaviť dovolenkový režim

Prázdninový režim nahradí programový alebo manuálny režim s nižšou pevnou teplotou počas nastaveného času, aby sa ušetrila energia.

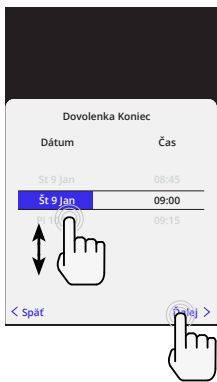
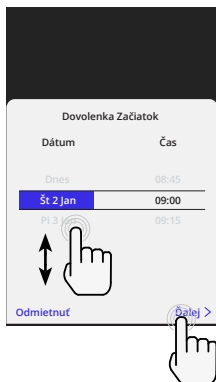
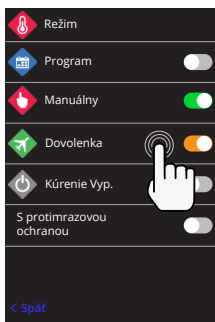
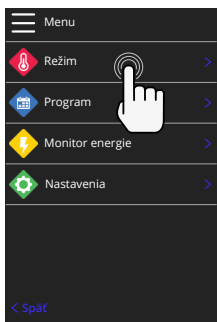
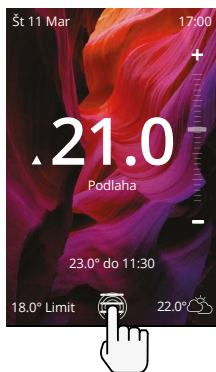

## Ako vypnúť kúrenie

Týmto sa kúrenie vypne, kým sa to nezruší stlačením tlačidla vypnúť kúrenie na domácej obrazovke, alebo prechodom do režimu výberu a stlačením posúvača vypnúť kúrenie.

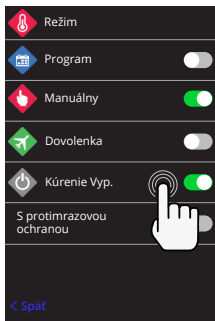
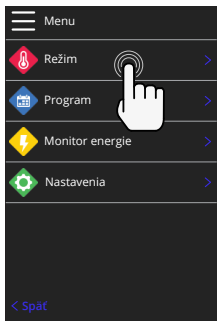
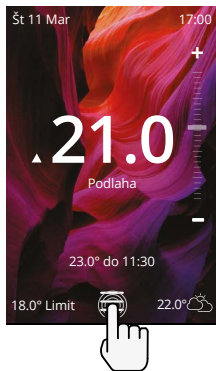

## Energetický monitor

Spotreba Energie	
Posledných 24 Hodín	1.5kWh
Posledných 7 dní	0.0kWh
Posledných 30 dní	0.0kWh
Od resetu	0.0kWh
<a href="#">Resetuj záznam</a>	
<a href="#">&lt; Späť</a>	

### Ako funguje energetický monitor

Systém 6iE sa naučí, ako sa používa vykurovací systém a ako dom reaguje na vykurovanie a počasie. Monitorovanie energie zobrazí množstvo spotrebovanej energie za určité časové obdobie. Vypočíta sa to prostredníctvom výkonu systému vynásobeného účinnosťou a časom prevádzky.

Výkon vykurovacieho systému musí byť zadáný, v niektorých prípadoch sa zadáva aj účinnosť.

Obráťte sa na inštalatéra alebo výrobcu systému, aby ste tieto informácie získali.

### Zmena nastavení výkonu

Ak bol počas nastavovania zadán nesprávny výkon systému, možno ho zmeniť v aplikácii monitor energie; nastavenia výkonu.

Nastavenie Výkonu		
1,500 W		
1	2	3
4	5	6
7	8	9
0		
<a href="#">Odmietnuť</a>	<a href="#">Prijať</a>	

## SmartGeo



### Ako funguje SmartGeo

SmartGeo je jedinečná technológia vyvinutá spoločnosťou Warmup a zabudovaná do aplikácie MyHeating, ktorá využíva pokročilý algoritmus na zabezpečenie najefektívnejšieho nastavenia tepla.

Funguje automaticky; prostredníctvom komunikácie na pozadí so smartfónom sa naučí zvyky a polohu používateľov a znižuje teplotu, keď je používateľ preč, a zvyšuje ju na ideálnu komfortnú teplotu v čase príchodu používateľa domov.

Smartgeo bude fungovať, keď je termostat v režime programu alebo manuálneho spustenia. V predvolenom nastavení je vypnutý. Na zapnutie funkcie SmartGeo použite aplikáciu MyHeating.

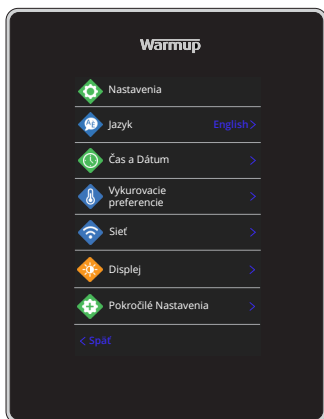

<b>Jazykové nastavenia</b>	Zmena jazyka 6iE	
<b>Čas a dátum</b>	Zmena času a dátumu	
	Letný čas	Zapnuté / Vypnuté
	24-hodinový čas	Zapnuté / Vypnuté
<b>Preferencie kúrenia</b>	Jednotka teploty	°C/°F
	Detekcia otvoreného okna	Zapnuté / Vypnuté
	<i>Funkcia detekcie otvorených okien je navrhnutá tak, aby vypínala vykurovanie s cieľom šetriť energiu, keď termostat zistí, že bolo otvorené okno alebo dvere a teplota vonkajšieho vzduchu je výrazne nižšia ako vnútorná teplota.</i>	
	Adaptívne učenie	Zapnuté / Vypnuté
	<i>Adaptívne učenie využíva historické hodnoty vykurovania / chladenia dennej prevádzky, historické vonkajšie teploty a predpoveď vonkajších teplôt na vypočet času začatia kúrenia tak, aby na začiatok obdobia bola dosiahnutá komfortná teplota. Fungovať bude iba v programovom režime.</i>	
<b>Sieť</b>	WiFi pripojenie	Zapnuté / Vypnuté
	<i>Tu je možné nastaviť nové pripojenie WiFi. V tejto ponuke je možné zobrazíť aj aktuálne sieťové pripojenie vrátane intenzity signálu.</i>	
<b>Obrazovka</b>	Pozadie	Svetlé Tmavé Náhodné
	<i>Vyberte obrázok na pozadí 6iE. Náhodný výber obrázku z kolekcie Warmup.</i>	
	Štýl pohotovosti	Teplota Čas Minimalistický
	<i>Vyberte, čo sa zobrazí, keď sa 6iE prepne do pohotovostného režimu. Teplota zobrazí aktuálnu teplotu; Čas zobrazí aktuálny čas; Minimalistická nezobrazí sa ani jedna.</i>	
	Jas	Aktívny Pohotovostný režim Noc
	<i>Nastavenie jasú obrazovky 6iE v aktívnom, pohotovostnom alebo nočnom režime.</i>	

## Nastavenia

Displej, pokračovanie	Nočné obdobie	Nastavte <b>Štart a Koniec</b>
	<i>Týmto časom sa začne a ukončí jas režimu „Noc“.</i>	
	Zámok obrazovky	<b>Zapnuté / Vypnuté</b>
	<i>Uzamkne obrazovku 6iE, aby sa zabránilo akýmkoľvek neoprávneným zmenám v 6iE. Na prístup do menu alebo vykonanie zmien sa vyžaduje 4-miestny kód.</i>	

## Pokročilé nastavenia

Pokročilé nastavenia	Senzory a aplikácie	Vnútrotný snímač vzduchu	<b>Ofset</b> +/- 10 °	
		Snímač 1 pripojený	<b>Zapnuté / Vypnuté</b>	
			<b>Typ</b> 5, 10, 12, 15, 33, 100K <b>Ofset</b> +/- 10°	
		<i>6iE používa 10K snímač. Pri použití 6iE na výmenu existujúceho termostatu, musíte zvoliť správny typ snímača.</i>		
		Snímač 2 odpojený	<b>Zapnuté / Vypnuté</b>	
			<b>Typ</b> 5, 10, 12, 15, 33, 100K <b>Ofset</b> +/- 10°	
		<i>Ak je druhý snímač zapojený do svoriek 6 a 7, jeho aktiváciu vykonajte tu, aby mohol fungovať ako limitný snímač.</i>		
		<b>Podlahový termostat</b> <i>(Snímač 1 zapnutý, snímač 2 vypnutý. Alternatívne prípady použitia termostatu sú uvedené v dodatku 1.0)</i>	<b>Ovládanie</b> Podlaha Diaľkový vzduchu Regulátor <b>Limit</b> Nič / vzduch	
		<i>Vyberte funkciu snímača; podlahový snímač, vzdialený vzduchový snímač - ak nie je nainštalovaný do podlahy, alebo režim regulátora.</i>		
		<i>Režim regulátora; Vykurovanie je zapnuté po dobu X% z regulačného cyklu (predvolene 10 min). Vykurovanie je počas zostávajúceho času vypnuté.</i>		
		Vymieňa použitie sondy	<b>Zapnuté / Vypnuté</b>	
		Typ podlahy*	<b>Dlažba/Kameň</b> <b>Laminát</b> <b>Koberec</b> <b>Drevo</b> <b>Vínyl</b> <b>Iné</b>	
		<i>Vyberte typ položenej krytiny. Tým sa na termostate 6iE nastavujú rôzne teplotné limity a limity prehriatia</i> <i>* Neuplatňuje sa, ak ako typ vykurovania bol zvolený konvenčný vykurovací systém .</i>		

## Pokročilé nastavenia

Pokročilé nastavenia	Teplotné limity	Nastaviť <b>Min./Max.</b> nastaviteľné teplotné limity
	Limit prehriatia	Nastaviť <b>limit prehriatia vzduchu</b> , ak je nainštalovaný podlahový senzor
	Regulačná perióda	Nastavenie v rozpätí <b>10 - 60 minút.</b>
	<i>Regulačná perióda kontroluje rozdiel aktuálnej nameranej teploty a nastavenej teploty v proporcionálnom integračnom algoritme na udržiavanie stabilnej teploty.</i>	
	O Zariadení	Podrobnosti o aktuálnom firmvéri 6iE, adrese MAC a informáciách o pripojení WiFi.

## Riešenie problémov

Displej je prázdny	Jas	1. Skontrolujte, či nie je jas pohotovostného režimu nastavený na hodnotu Vypnuté.
	Napätie	2. (Je potrebný elektrikár) Bude potrebný elektrikár na overenie napájania zariadenia 6iE a jeho správneho zapojenia.
ER1 / ER2	Chyba snímača	( <b>Vyžaduje sa elektrikár</b> ) Je potrebné, aby elektrikár overil správne pripojenie podlahového snímača. Ak je správne zapojený, elektrikár bude musieť skontrolovať odpor podlahového senzora pomocou multimetra. Pri teplotách medzi 20 ° C - 30 ° C by odpor podlahového snímača mal byť medzi 8K a 12K ohm.  Ak elektrikár zistí poruchu snímača a 6iE je v miestnosti, ktorá sa má vykurovať, je možné ju prepnúť do „režimu vzduchu“.  Pre nastavenie do „Režimu vzduchu“ prejdite do nastavení časť Snímače a aplikácie v rozšírenom nastavení a vypnite snímač.
Vykurovanie sa zapína skôr, ako je naprogramované	Adaptívne učenie zapnuté	Adaptívne učenie využíva historické hodnoty vykurovania / chladenia dennej prevádzky, historické vonkajšie teploty a predpoveď vonkajších teplôt na vypočet času začatia kúrenia tak, aby na začiatok obdobia bola dosiahnutá komfortná teplota. Fungovať bude iba v programovom režime.
Nie je možné nastavenie nad určitú teplotu	Teplotné limity podľa typu podlahy	U jemných podlahových krytín musí byť teplota obmedzená. Ak je finálna podlaha nastavená na drevo, laminát, vinyl a pod., teplotu nie je možné nastaviť nad 27 ° C.
Symbol chyby WiFi	WiFi nie je nastavené	Stiahnite si aplikáciu MyHeating, prejdite na Nastavenia a Nastavenie siete a podľa pokynov na obrazovke sa pripojte k sieti WiFi.
	WiFi odpojené	Podľa vyššie uvedeného kroku sa pokúste pripojiť k sieti WiFi.  Ak sa 6iE stále nedokáže pripojiť, pozrite si časť <b>Riešenie problémov s WiFi</b> .
Ikona synchronizácie hodín	Čas a dátum nie sú nastavené	Pripojte zariadenie 6iE k sieti WiFi alebo nastavte čas a dátum v ponuke nastavení.

## Riešenie problémov s WiFi

Skôr ako začnete postupovať podľa nižšie uvedeného návodu na riešenie problémov, skontrolujte, či:

1. Heslo je chránené WPA2
2. Smerovač je nastavený na pásmo 2,4 GHz. (802.11 b, g, n, b/g mixed, b/g/n mixed)

**POZNÁMKA:** Ak potrebujete zmeniť niektorú z vyššie uvedených položiek, pozrite si príručku k routeru.

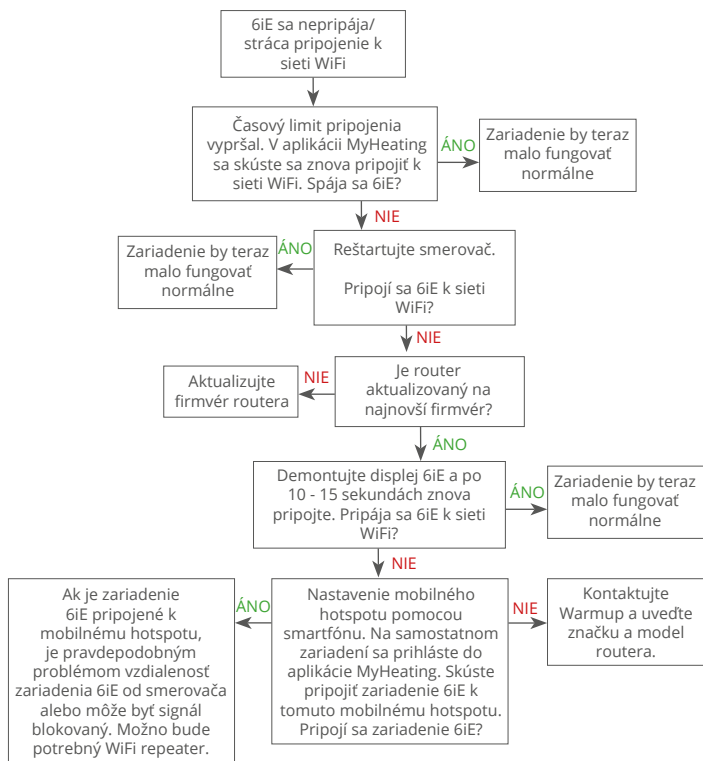

## Technické špecifikácie

Model	6iE-01-XX-YY
Prevádzkové napätie	230 V AC: 50 Hz
Trieda ochrany	Trieda II 
Max. Záťaž	16A (3680 W)
Menovité impulzné napätie	4000V
Automatická akcia	100 000 cyklov
Odpojenie znamená	Typ 1B
Stupeň znečistenia	2
Max. Teplota okolia	0 - 40°C
Relatívna vlhkosť	80%
Krytie IP	IP33
Rozmery (zmontovaný 6iE)	90 x 115 x 39 mm
Veľkosť obrazovky	3,5 palca
Snímače	Vzduch a podlaha (okolie)
Typ snímača	NTC10k s dĺžkou 3 m (možno predĺžiť na 50 m)
Prevádzková frekvencia	2401 - 2484MHz
Max. Vysokofrekvenčný prenášaný výkon	20dBm
Hĺbka inštalácie	Odporúčané: 50 mm inštalačná krabica
	Minimálne: 35 mm inštalačná krabica
Kompatibilita	Elektrické, teplovodné podlahové kúrenie. max 16A (3680W) Systémy ústredného kúrenia (kombinované a systémové kotly s so spínaním fázy, vstup 230V AC)
Trieda Er-P	IV
Záruka	12 rokov
Schválenia	BEAB



**POZNÁMKA:** Spoločnosť Warmup plc týmto vyhlasuje, že rádiové zariadenie typu 6iE-01-XX-YY je v súlade s RED smernicou 2014/53 / EÚ a predpismi o rádiových zariadeniach z roku 2017. K prehláseniam o zhode je možné nahliadnuť naskenovaním QR kódu alebo návštevou stránky [www.literature.warmup.co.uk/doc/6iE](http://www.literature.warmup.co.uk/doc/6iE).



### Pokyny na likvidáciu

Zariadenie nevyhadzujte do bežného domáceho odpadu! Elektronické zariadenia musia byť zlikvidované v miestnych zberných zariadeniach na likvidáciu elektronických zariadení, v súlade so smernicou o odpade z elektrických a elektronických zariadení.





Spoločnosť Warmup zaručuje, že tento výrobok bude pri bežnom používaní a servise po dobu dvanástich (12) rokov od dátumu zakúpenia produktu bez väd dielenského spracovania alebo materiálu pri použití spolu s Warmup vykurovacími rohožami/káblami.

Ak sa kedykoľvek počas záručnej doby zistí, že je výrobok chybný, Program Warmup ho podľa vlastného výberu opraví alebo vymení. Ak je výrobok chybný, prosím buď;

Spolu s dokladom o zakúpení alebo iným datovaným dokladom o kúpe ho vráťte na predajné miesto, alebo

kontaktujte Warmup. Program Warmup určí, či by sa mal produkt vrátiť alebo vymeniť.



Táto 12 ročná záruka je platná len ak je produkt zaregistrovaný v programe Warmup do 30 dní od nákupu. Registráciu je možné dokončiť online na [www.warmup.sk](http://www.warmup.sk).



Táto záruka nepokrýva náklady na demontáž alebo opätovnú inštaláciu zariadenia, nevzťahuje sa ani v prípadoch ak spoločnosť Warmup preukáže že porucha bola spôsobená nedodržaním pokynov v inštaláčnej príručke, nedodržaním pokynov na použitie, nesprávnou inštaláciou alebo ak produkt bol poškodený vinou spotrebiteľa. Výhradnou zodpovednosťou spoločnosti Warmup je oprava alebo výmena produktu v súlade s podmienkami uvedenými vyššie. Ak je 6iE nainštalovaný s vykurovacími káblami inej značky ako Warmup, bude sa na ne vzťahovať trojročná (3) záruka. Táto záruka sa nevzťahuje na žiadny súvisiaci softvér, ako sú aplikácie alebo portály.

**SPOLOČNOSŤ WARMUP NEBUDE ZODPOVEDNÁ ZA ŽIADNU STRATU ALEBO POŠKODENIE AKÉHOKOLVEK DRUHU, VRÁTANE ŽIADNEJ NÁHODNEJ ALEBO NÁSLEDNEJ ŠKODY, KTORÉ VYPLÝVAJÚ, PRIAMO ALEBO NEPRIAMO, Z PORUŠENIA AKEJKOLVEK ZÁRUKY, VÝSLOVNEJ ALEBO IMPLIKOVANEJ, ALEBO Z INEJ PORUCHY TOHOTO PRODUKTU. TÁTO ZÁRUKA JE JEDINÁ ZÁRUKA, KTORÚ WARMUP POSKYTUJE NA TENTO PRODUKT. DĹŽKA AKÝCHKOLVEK PREDPOKLADANÝCH ZÁRUK, VRÁTANE ZÁRUK OBCHODOVATEĽNOSTI A VHODNOSTI NA KONKRÉTNY ÚČEL, TÝMTO JE LIMITOVANÁ NA DOBU DVANÁSŤ ROČNEJ (12) PLATNOSTI TEJTO ZÁRUKY.**

Táto záruka nemá vplyv na zákonné práva.

## Príloha 1.0 – Prípady použitia termostatu

Č.	Reg. Režim	Snímač P1 (5 a 6)	Snímač P2 (6 a 7)	Ovládanie	Limitný senzor	Prípád použitia	
1	Vypnuté	Vypnuté	Vypnuté	Vnútorný snímač vzduchu	Žiadne	  Termostat v miestnosti harmonogram teploty vzduchu bez obmedzenia podlahy	
2		Zapnuté	Vypnuté	P1 Podlahový senzor	Žiadne	 Termostat v miestnosti a mimo nej harmonogram teploty podlahy limit podlahy	
3					Vnútorný snímač vzduchu	  Termostat v miestnosti harmonogram teploty podlahy limit vzduchu	
4					P1 Snímač vzduchu	Žiadne	  Termostat mimo miestnosti harmonogram teploty vzduchu bez limitu podlahy
5		Vypnuté	Zapnuté	Vnútorný snímač vzduchu	P2 Limit podlahy	  Termostat v miestnosti harmonogram teploty vzduchu s limitom podlahy	
6		Zapnuté	Zapnuté	P1 Podlahový senzor	P2 Limit podlahy	 Termostat v/mimo miestnosti Harmonogram teploty podlahy limit podlahy	
7					P1 Snímač vzduchu	P2 Limit podlahy	  Termostat mimo miestnosti harmonogram teploty vzduchu s limitom podlahy
8					Vypnuté	Vypnuté	Reg.
9		Zapnuté	Vnútorný snímač vzduchu	   Termostat v miestnosti harmonogram regulátora limit vzduchu			
10		Vypnuté	Zapnuté	Reg.	P2 Limit podlahy	  Termostat v/mimo miestnosti harmonogram regulátora limit podlahy	

 Konvenčné    Elektrické podlahové kúrenie    Teplovodné podlahové kúrenie



## Warmup SK

[www.warmup.sk](http://www.warmup.sk)  
[sk@warmup.com](mailto:sk@warmup.com)  
T: 02/33 00 67 66

## Warmup plc

[www.warmup.co.uk](http://www.warmup.co.uk)  
[uk@warmup.com](mailto:uk@warmup.com)  
T: 0345 345 2288  
F: 0345 345 2299

## Warmup GmbH

[www.warmupdeutschland.de](http://www.warmupdeutschland.de)  
[de@warmup.com](mailto:de@warmup.com)  
T: 008000 - 345 0000  
F: 04431 - 948 70 18